

МАЛЫЕ АРХИТЕКТУРНЫЕ ФОРМЫ



Малиновский
комбинат
ЖБИ





О КОМПАНИИ

BETAGUARD — это воплощение 20 лет опыта работы с бетоном! Мы знаем, что все пространства уникальны, поэтому предлагаем вам новые решения для их оформления.

Надеемся, наши изделия будут украшением вашей территории, станут тем ярким акцентом, который изменит пространство на «До» и «После», создадут комфорт и органично впишутся в ландшафт.

Команда профессиональных дизайнеров, конструкторов и «скульпторов» по бетону создаёт тонкое сочетание функциональности и красоты. Наши изделия прочны, долговечны и устойчивы к любым погодным условиям, они станут выгодным вложением и будут радовать вас долгие годы.



ЦВЕТА И ФАКТУРЫ БЕТОННЫХ ИЗДЕЛИЙ



серый гладкий



белый с крапинкой



серый размытый



коричневый размытый



коричневый размытый
мелкая фракция



белый мрамор

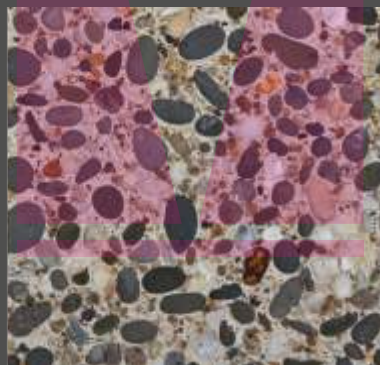

морская галька



шахматка



шахматка шлифованная



зелёный

ОКРАШИВАНИЕ ИЗДЕЛИЙ ИЗ ДЕРЕВА И МЕТАЛЛА

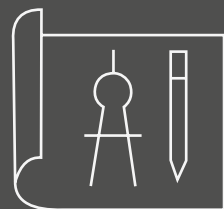

Индивидуальное решение

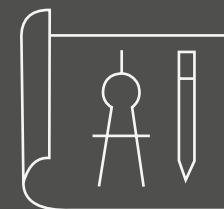

Индивидуальное решение

Окраска изделий из дерева и металла производится в соответствии с таблицами RAL.

ДИЗАЙН-КОЛЛЕКЦИЯ



9



МОДУЛЬНАЯ КОЛЛЕКЦИЯ

МОДУЛИ
CUBE И BALL



35

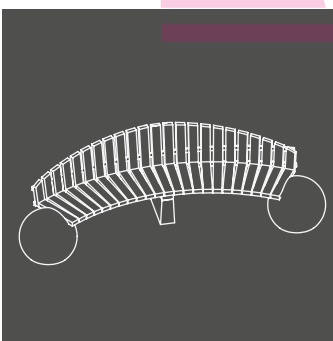

БАЗОВАЯ КОЛЛЕКЦИЯ

ЛАВКИ
И СКАМЬИ



41

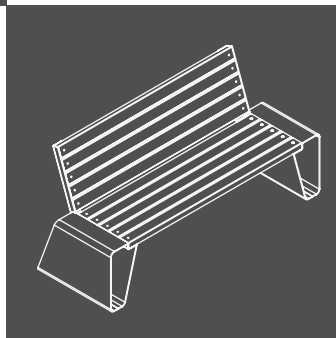

ЦВЕТОЧНИЦЫ
И ВАЗОНЫ



46

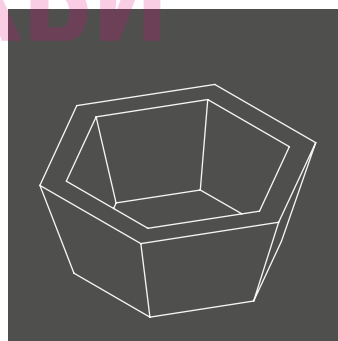

УРНЫ



48

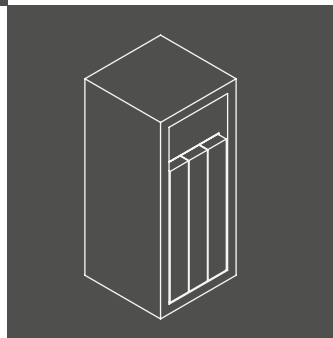

ОГРАНИЧИТЕЛИ
И ВЕЛОПАРКОВКИ



50

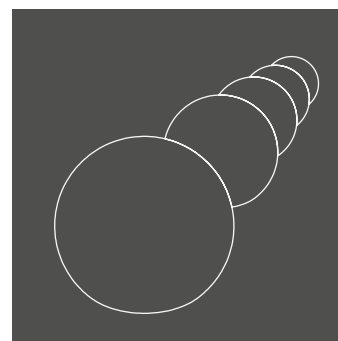

Малиновский
комбинат
ЖБИ



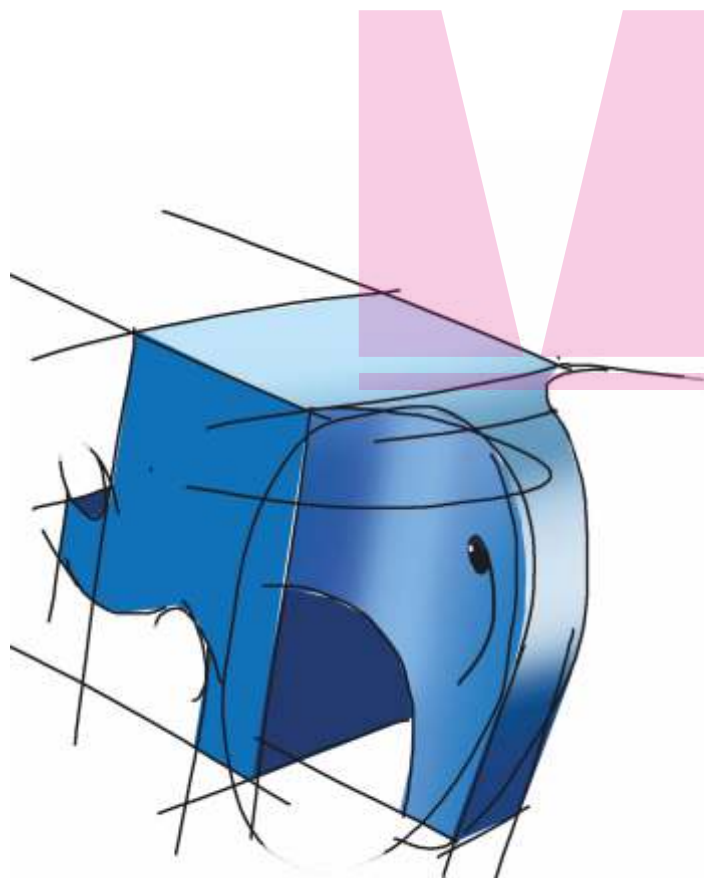

Малиновский комбинат ЖБИ





ДИЗАЙН-КОЛЛЕКЦИЯ

Малиновский
комбинат
ЖБИ

ЕДИНСТВО СТИЛЕЙ,
ОБРАЗОВ,
МАТЕРИАЛОВ

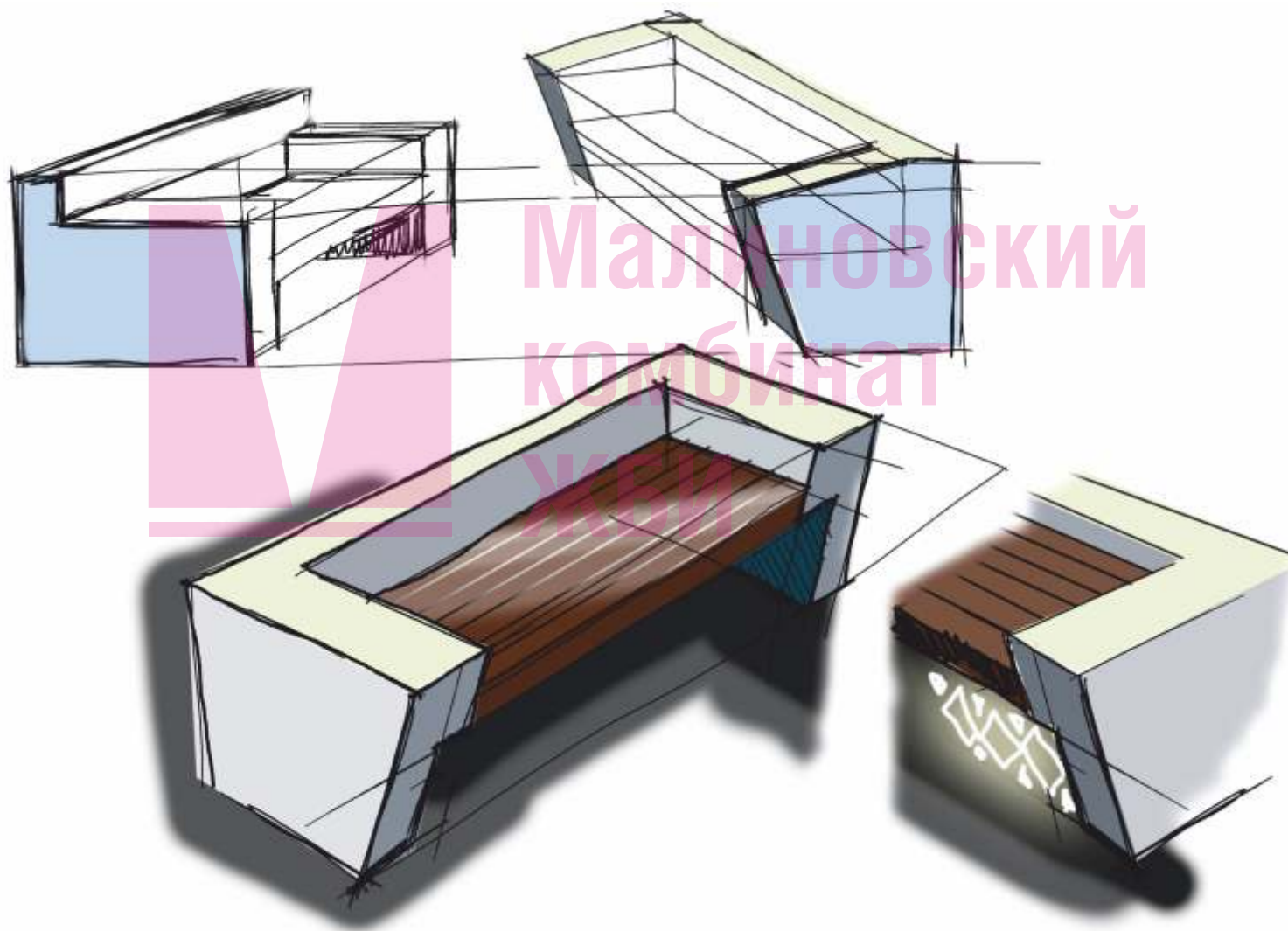

Комплект «PAFOS» – лаконичность в современном исполнении.
Чёткие линии, массивные формы придадут пространству глубину и монументальность.

ДИВАН

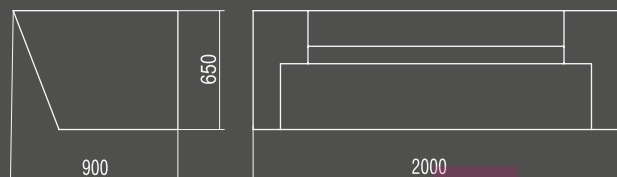

ВАЗОН

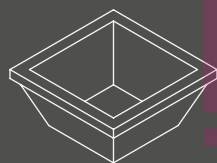
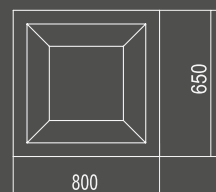

Диван	990 кг	Арт.: 615521061.200065
Вазон	190 кг	Арт.: 601521062.080038

Опционно предлагается ажурная панель, закрывающая нишу внизу дивана. Панель выполнена из металла посредством лазерной резки (рисунок любой) и окрашена порошковой краской.

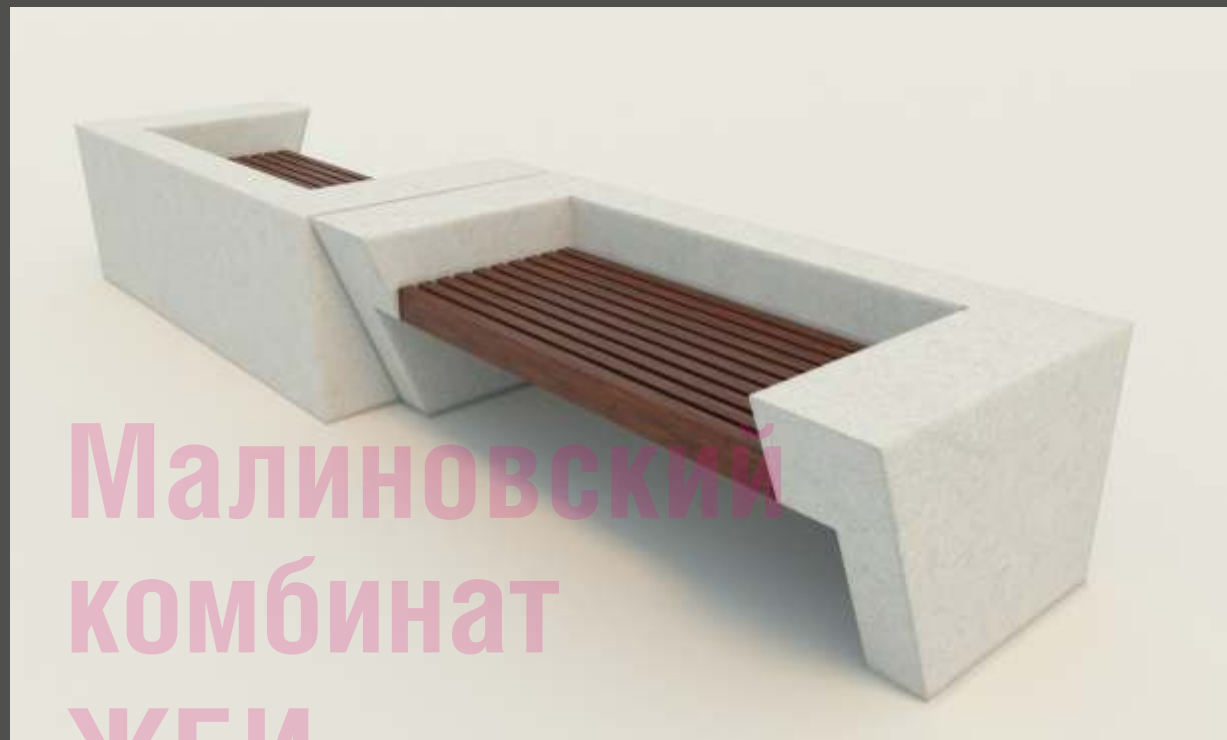

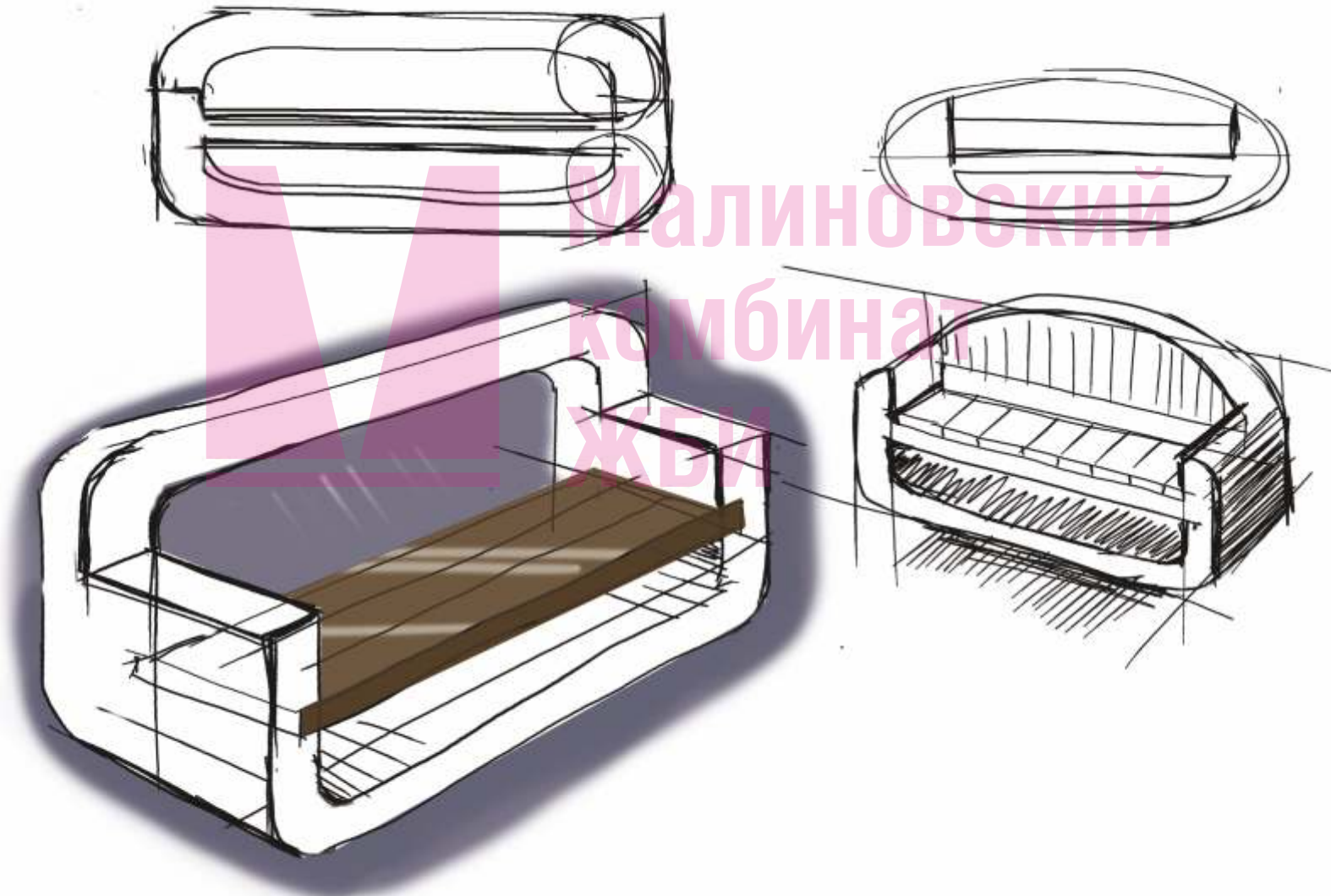

Комплект «PAOLO» - сочетание округлых форм и плавных линий в бетоне. В этих, лишенных угловатости изделиях, мы попытались воплотить атмосферу спокойствия и комфорта.

ДИВАН

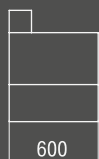
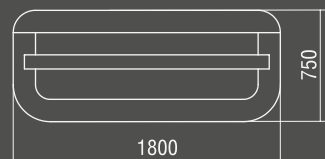

УРНА

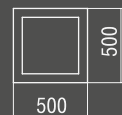
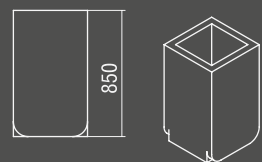

ВАЗОН

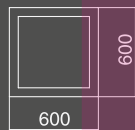

ВЕЛОПАРКОВКА



Диван

670 кг

Арт.:

615531061.180075

Урна

250 кг

Арт.:

602531062.050085

Вазон

175 кг

Арт.:

601531062.060045

Велопарковка

310 кг

Арт.:

605531061.111035



Малиновский
комбинат



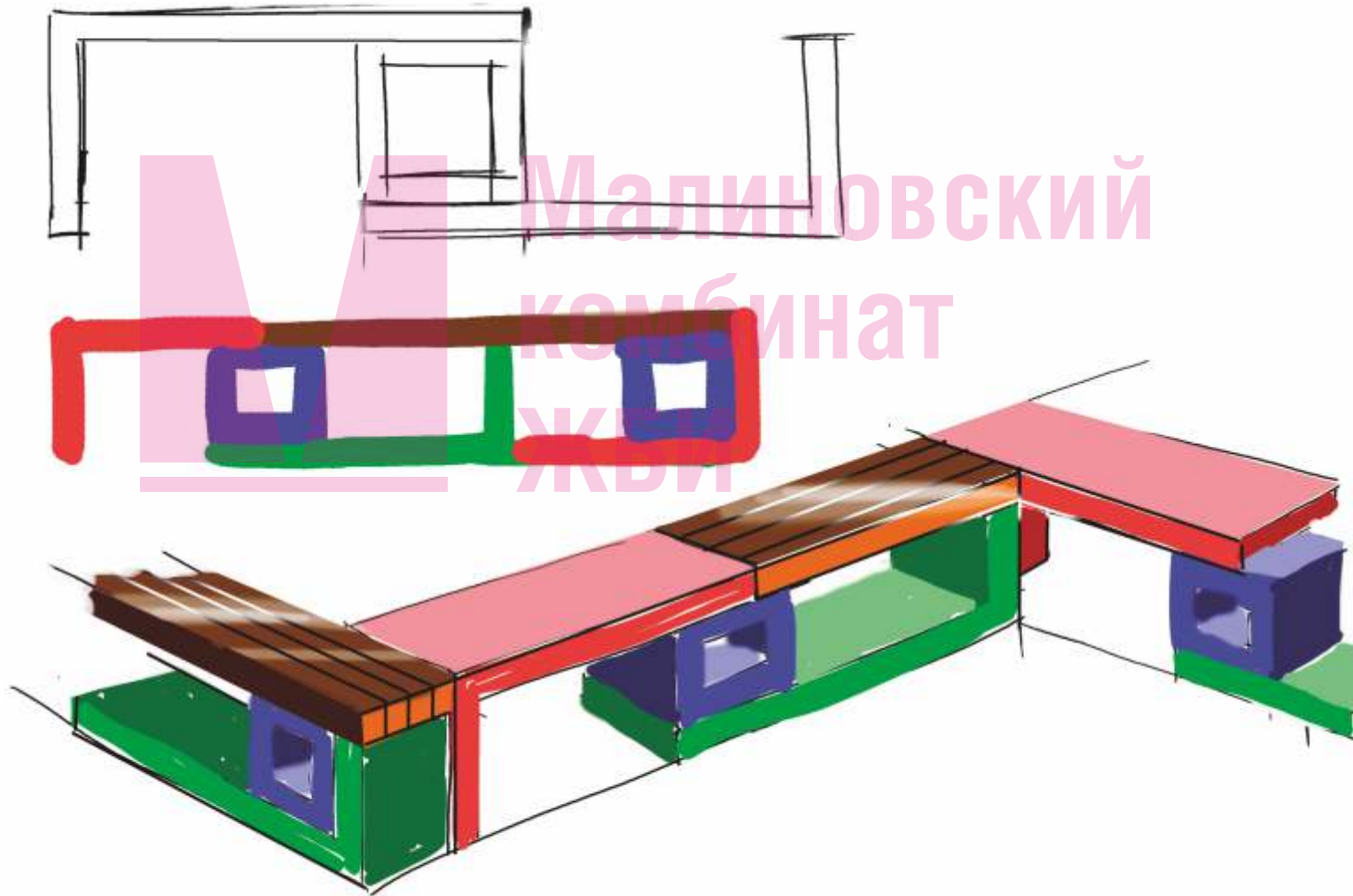

Комплект «PUZZLE» позволяет воплощать различные задумки, находить новые композиции. Архитектурный бетон создает визуальное разнообразие и оживляет пространство.

УГОЛОК 43

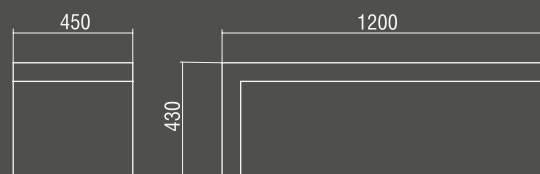

УГОЛОК 50

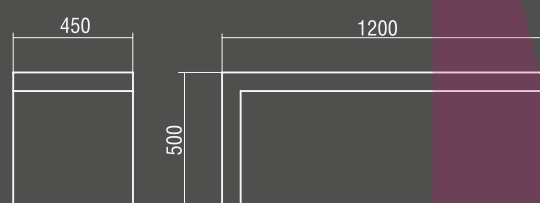

КУБ

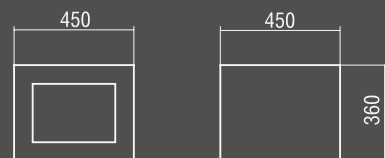

ВЕЛОПАРКОВКА



Уголок 43	118 кг	Арт.:	616541061.120043
Уголок 50	123 кг	Арт.:	617541061.120050
Куб	100 кг	Арт.:	618541061.045036
Велопарковка	18 кг	Арт.:	605543982.140025



Малиновский
комбинат



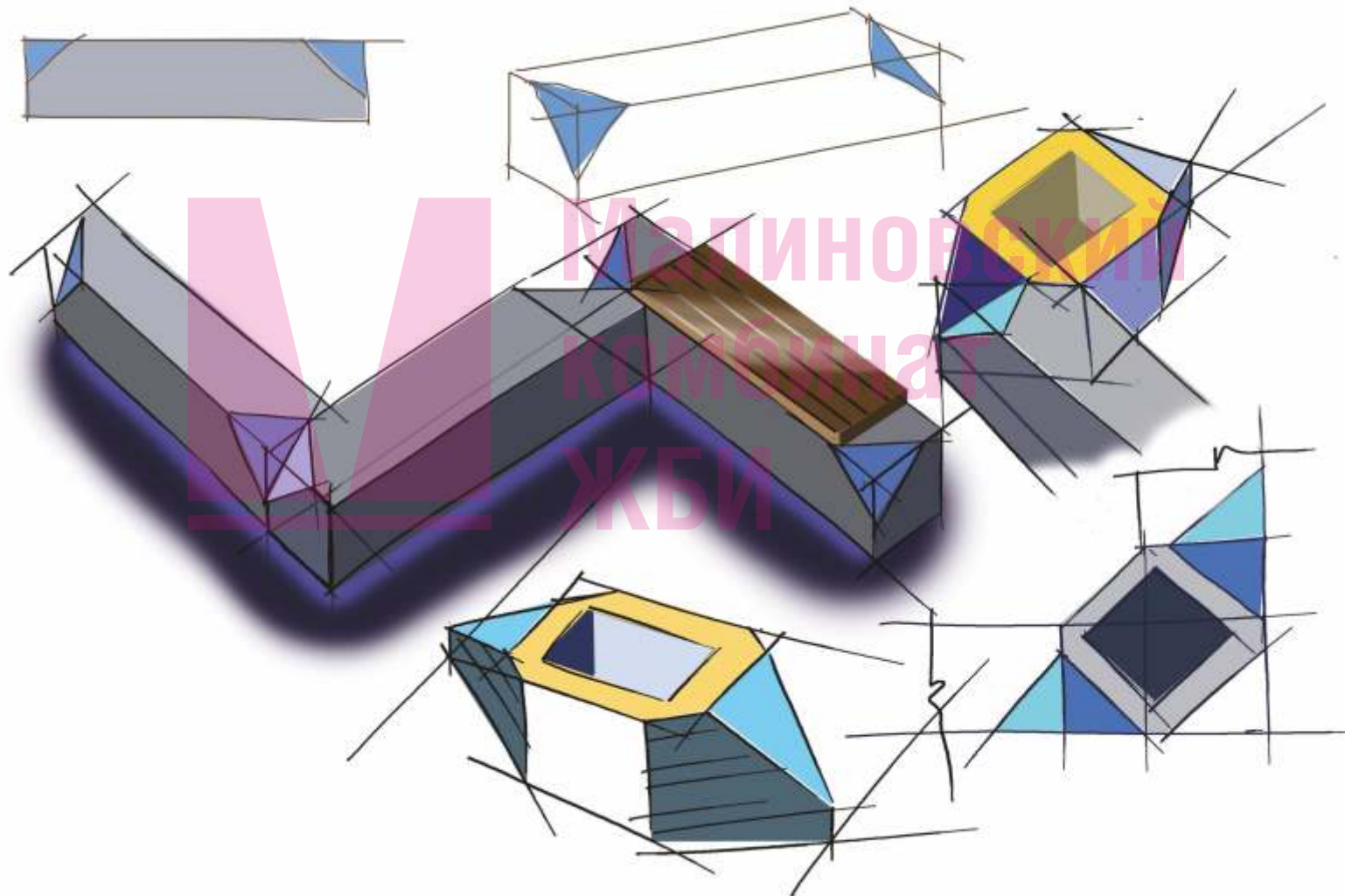

Комплект «ATOLL» подобен белому коралловому рифу. Чёткие линии и простые формы позволяют создавать многообразные компоновки элементов. Игра света на гранях срезанных углов создает интересный визуальный эффект.

ЛАВКА

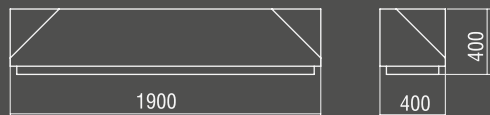

УРНА

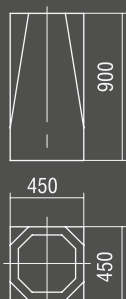

ВАЗОН

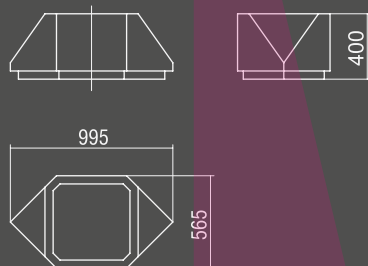

ВЕЛОПАРКОВКА

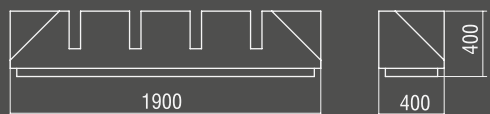

Лавка	690 кг	Арт.:	604551061.190040
Урна	210 кг	Арт.:	602551062.045090
Вазон угловой	200 кг	Арт.:	619551062.099040
Велопарковка	620 кг	Арт.:	605551062.190040



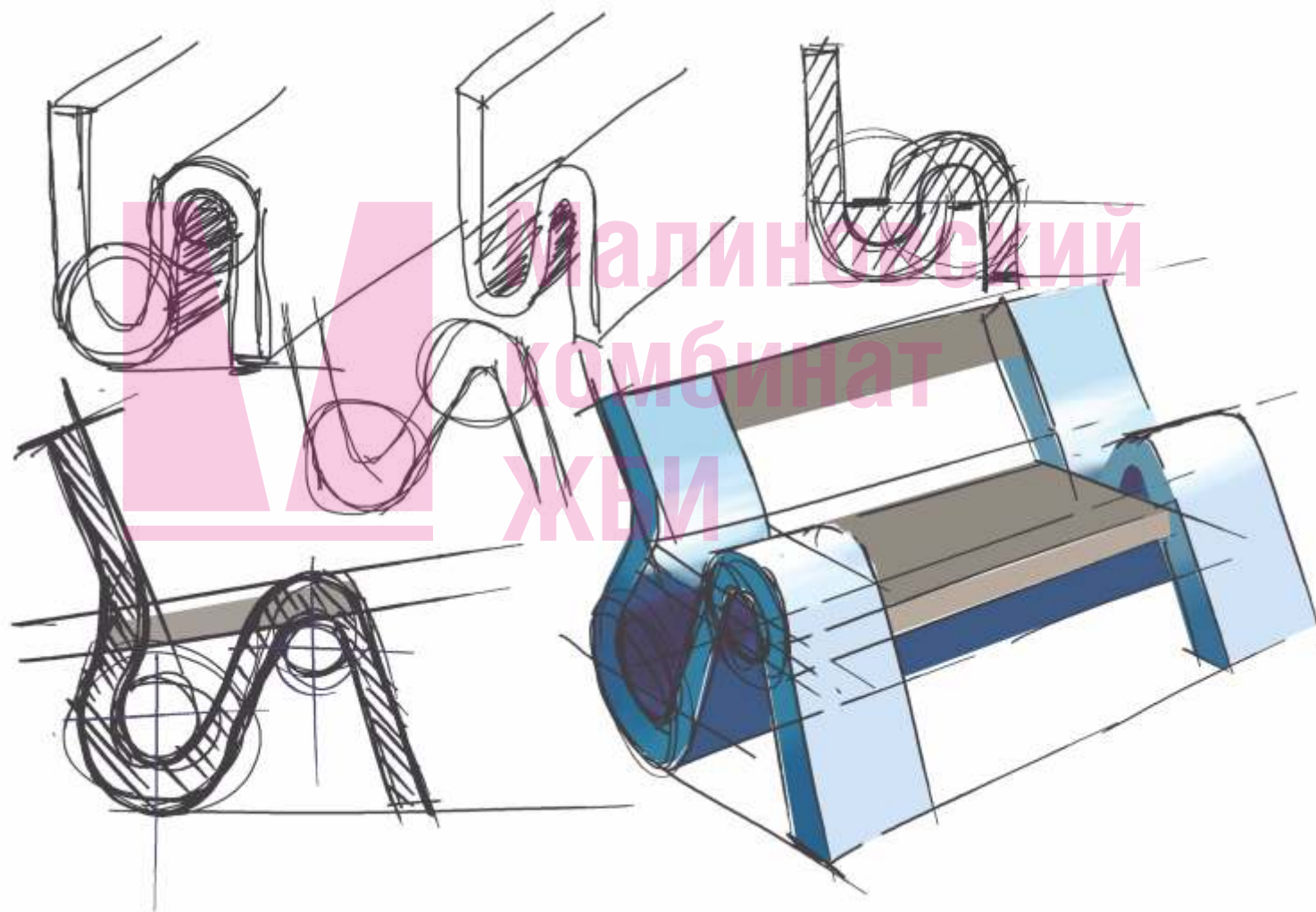

Комплект Wave. Да, конечно, это волна, но не из тех, что гонит ветер в штормящем море. Наша волна спокойна, её вызвал легкий утренний бриз.

СКАМЬЯ

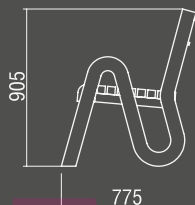
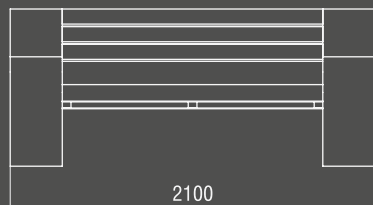

УРНА

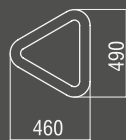
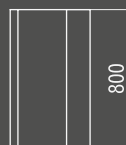

ВЕЛОПАРКОВКА

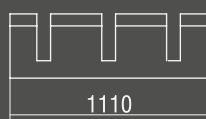
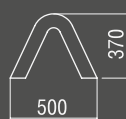

Скамейка	290 кг	Арт.:	603561061.210090
Урна	190 кг	Арт.:	602561062.049080
Велопарковка	150 кг	Арт.:	605561062.111037



Малиновский
комбинат
ЖБИ



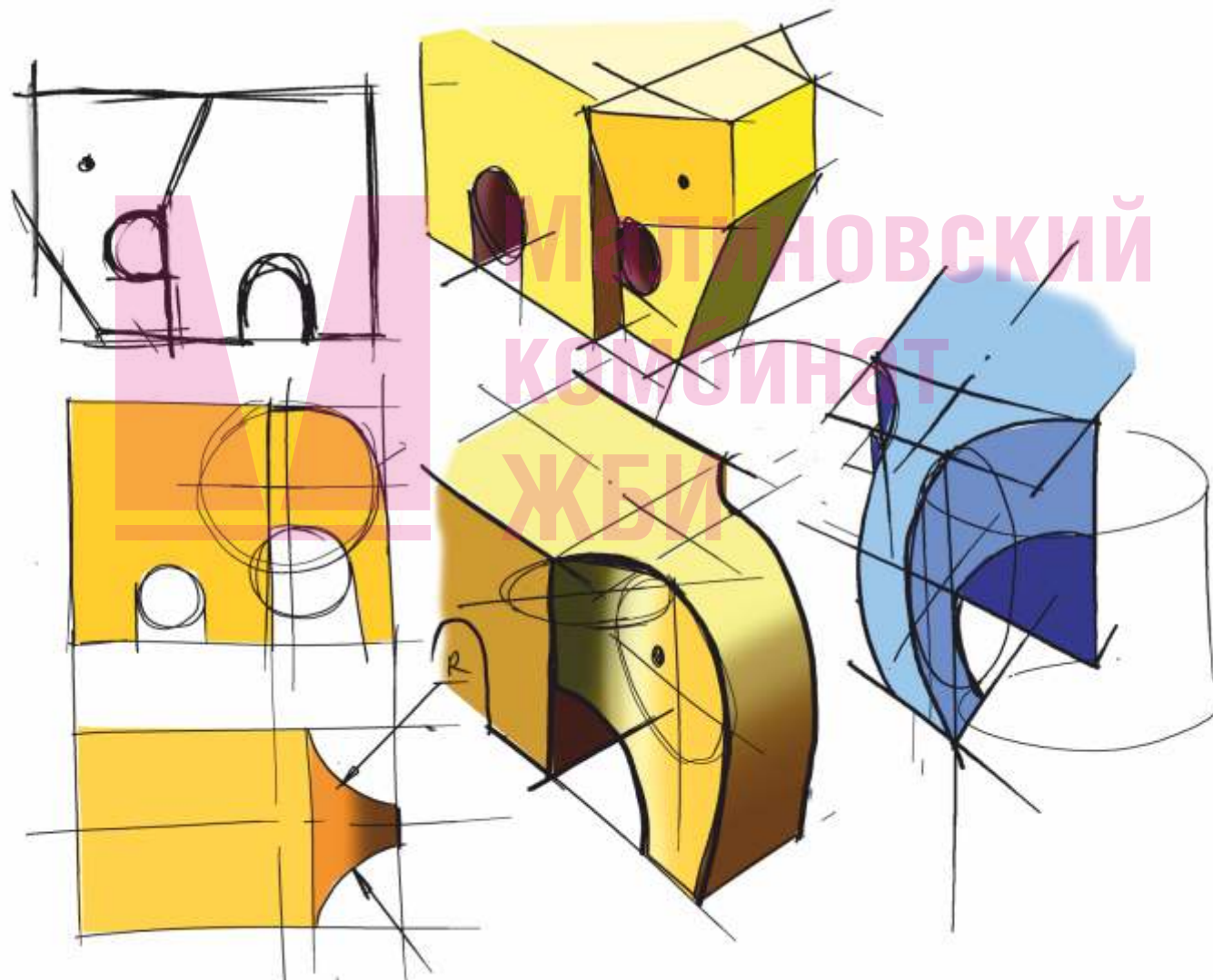

Комплект «JUNGLE» – забавный слон, символ надежности! Он сыграет свою партию в оформлении детских пространств и не только. Достаточно включить фантазию!

ЛАВКА

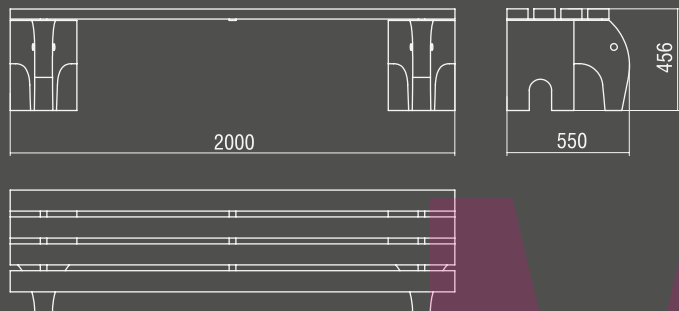

УРНА

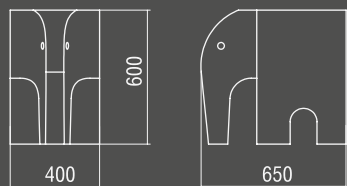

Слон может быть самостоятельным арт-объектом, служить для составления разнообразных композиций, а также выполнять роль ограничителя движения и опор для велопарковки.

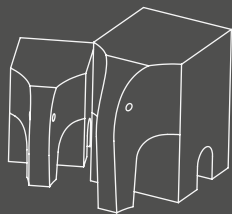

Лавка	210 кг	Арт.:	604571061.210045
Урна	165 кг	Арт.:	602571062.065060
Ограничитель	100 кг	Арт.:	600571062.055042

Малиновский комбинат ЖБ



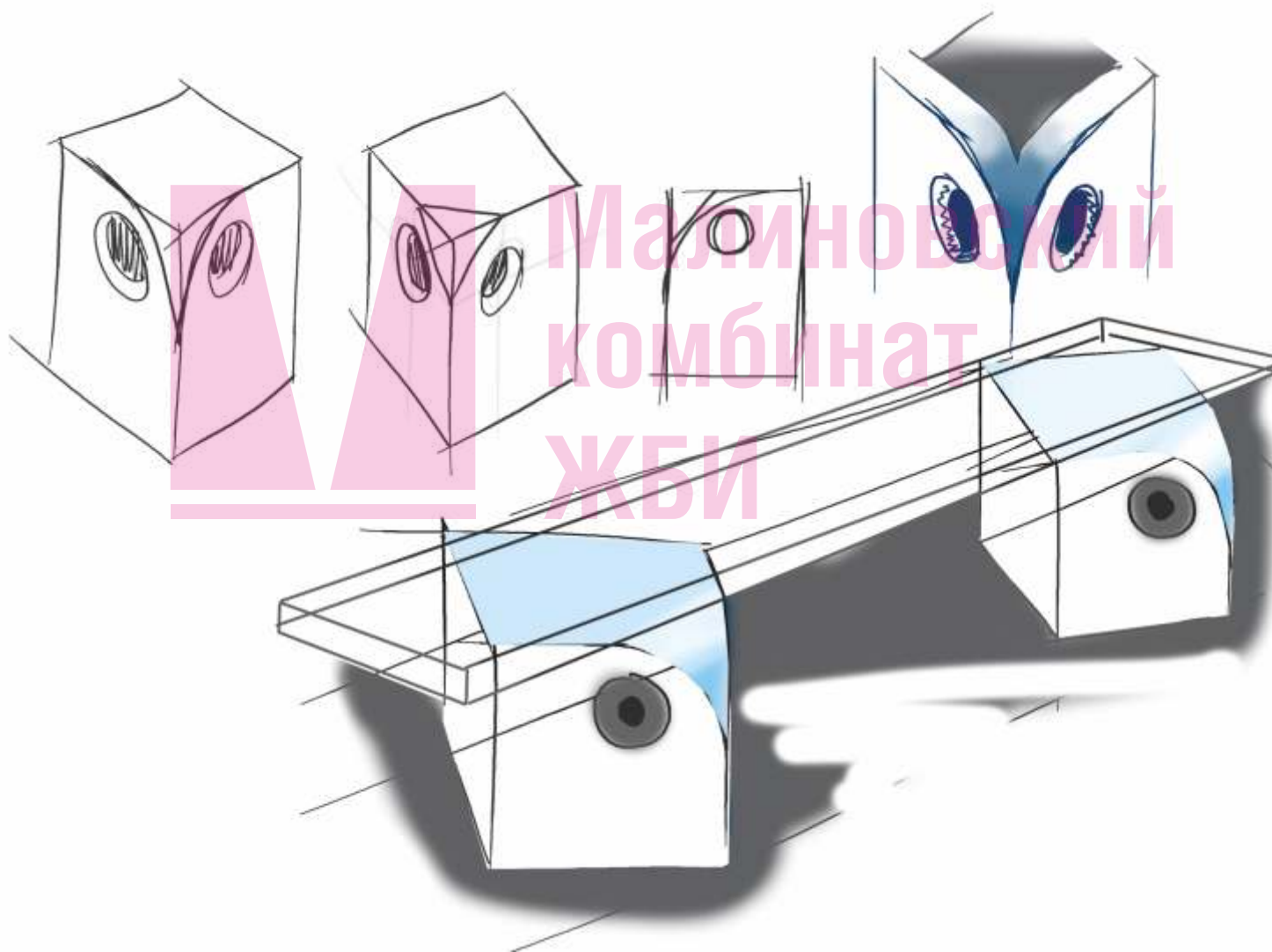

Комплект «SAVA» - универсальная игровая композиция с легко узнаваемым образом. Её милость и простота решения наполнит настроением любое пространство.

ЛАВКА

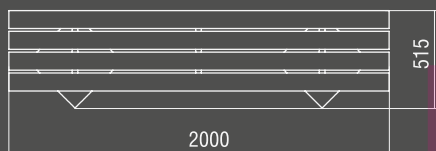

УРНА

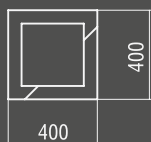

ОГРАНИЧИТЕЛЬ

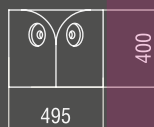

Сова может быть самостоятельным арт-объектом и служить для составления разнообразных композиций.

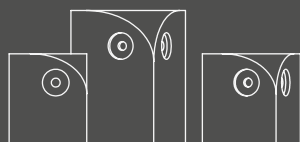

Лавка	250 кг	Арт.:	604581061.200045
Урна	125 кг	Арт.:	602581062.040060
Ограничитель	116 кг	Арт.:	600581062.040042

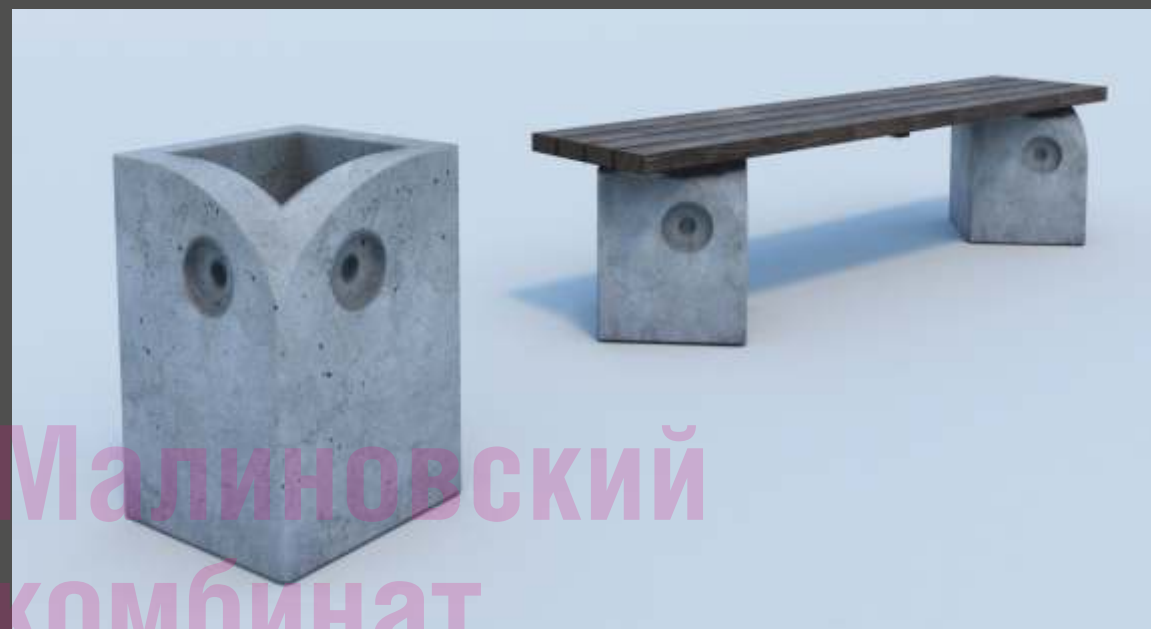

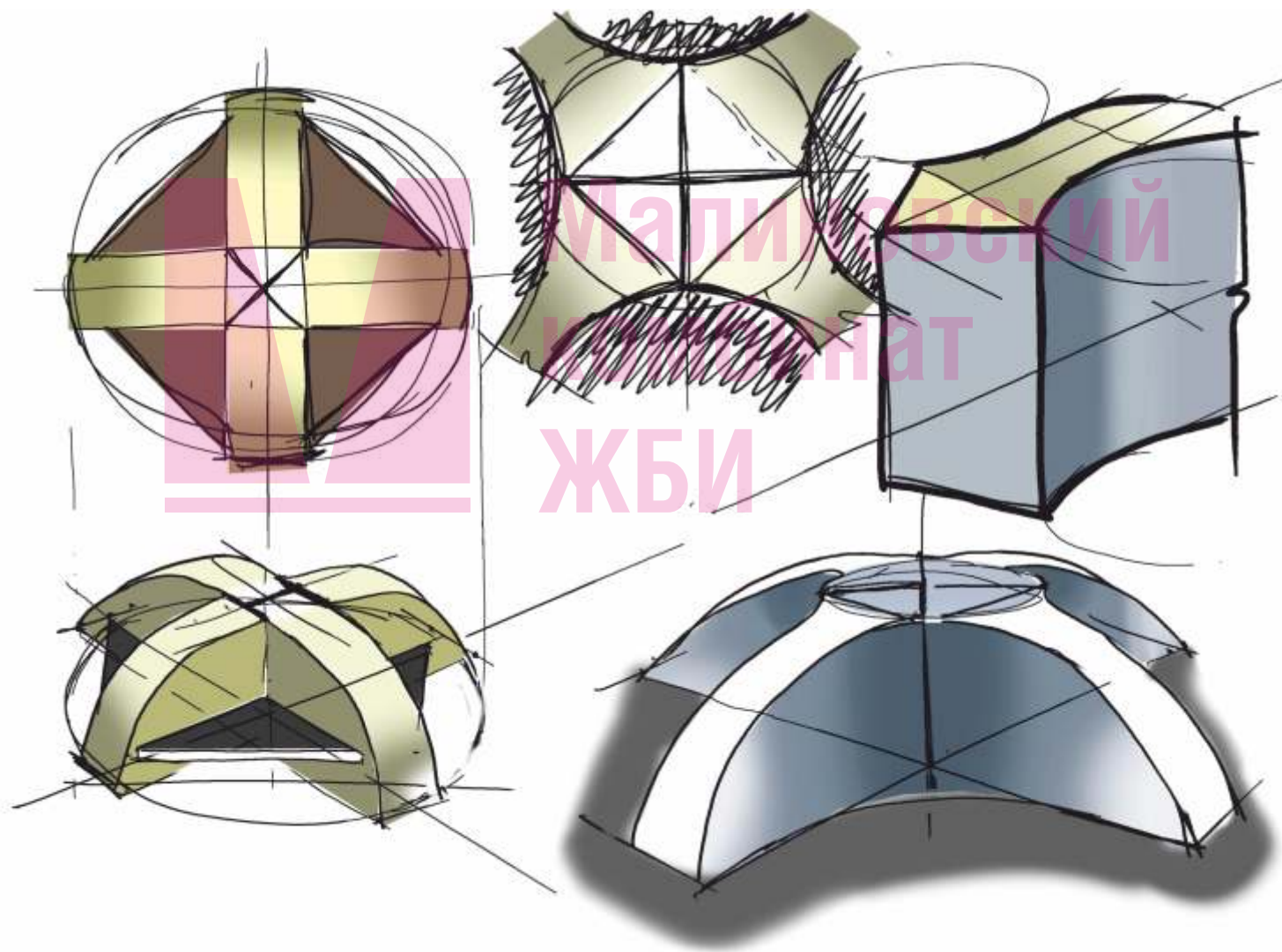

Самодостаточен и величественен комплект «ASTERIA». Это звезда, застывшая на проспектах современных мегаполисов.

СКАМЬЯ

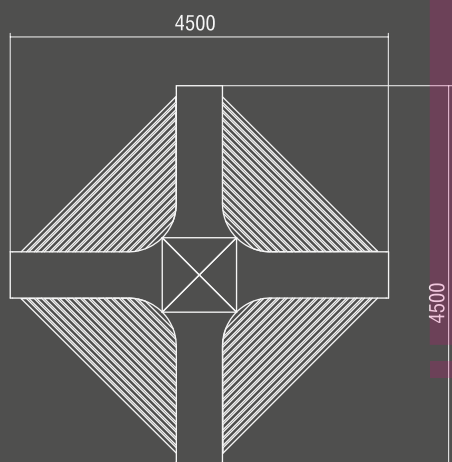

Скамья 6800 кг Арт.: 603591061.450097

Изделие может быть укомплектовано различными элементами.

Малиновский
комбинат

ЖБИ



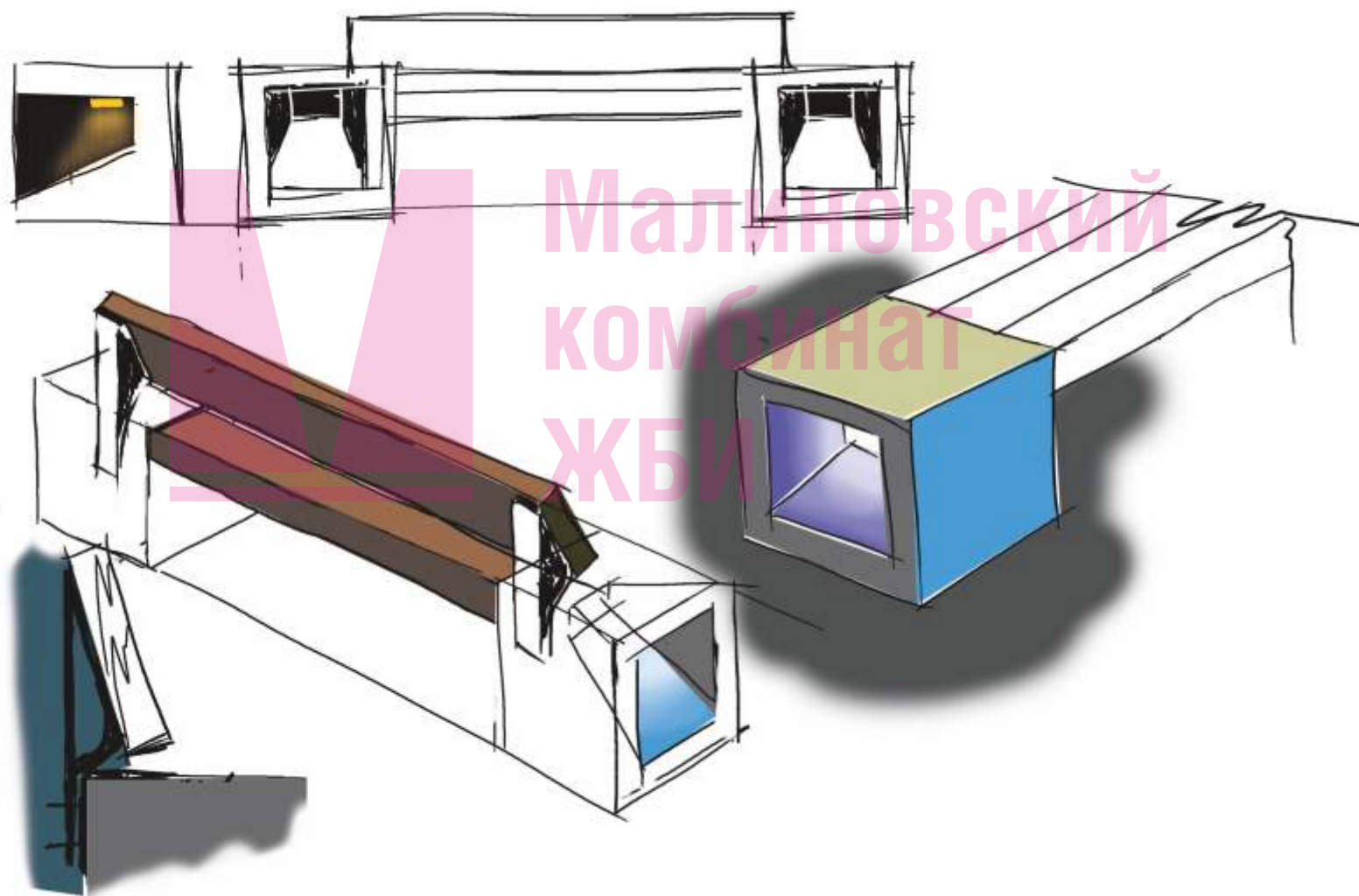

Комплект «LIGTH» – для современных и креативных. В простых формах дерево и бетон становятся невесомыми благодаря свету. Прекрасно смотрится в урбанистической застройке.

ЛАВКА



ТАБУРЕТ

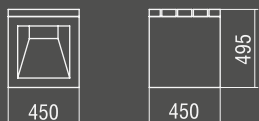

ОГРАНИЧИТЕЛЬ



Бетонный куб может играть роль как самостоятельного арт-объекта, так и модульного элемента в композициях из лавочек, при этом возможен его поворот на 90° и подсветка.



Лавка	370 кг	Арт.:	604601061.240045
Табурет	175 кг	Арт.:	610601061.045049
Ограничитель	170 кг	Арт.:	600601062.045045



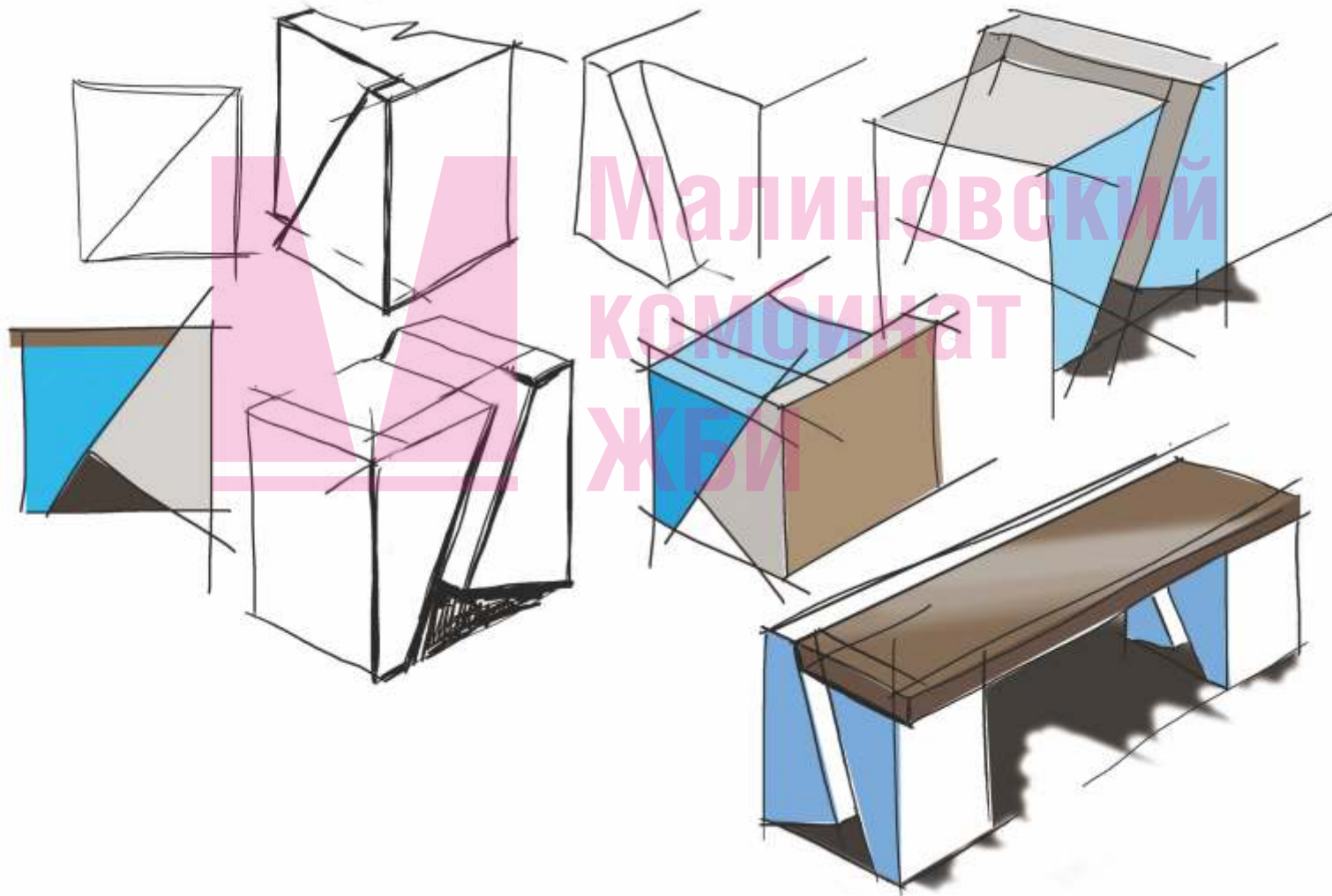

Комплект «NEW CUBE» – простая геометрия образует многогранную и сложную форму. Выглядит лаконично и элегантно.

ЛАВКА

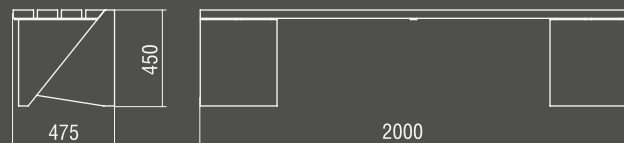

ТАБУРЕТ

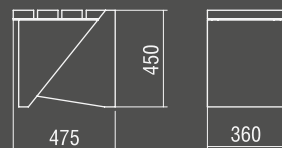

УРНА

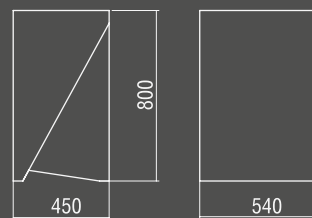

Лавка	290 кг	Арт.:	604611061.200045
Табурет	140 кг	Арт.:	610611061.036045
Урна	230 кг	Арт.:	602611062.054080



Малиновский
комбинат
ЖБИ



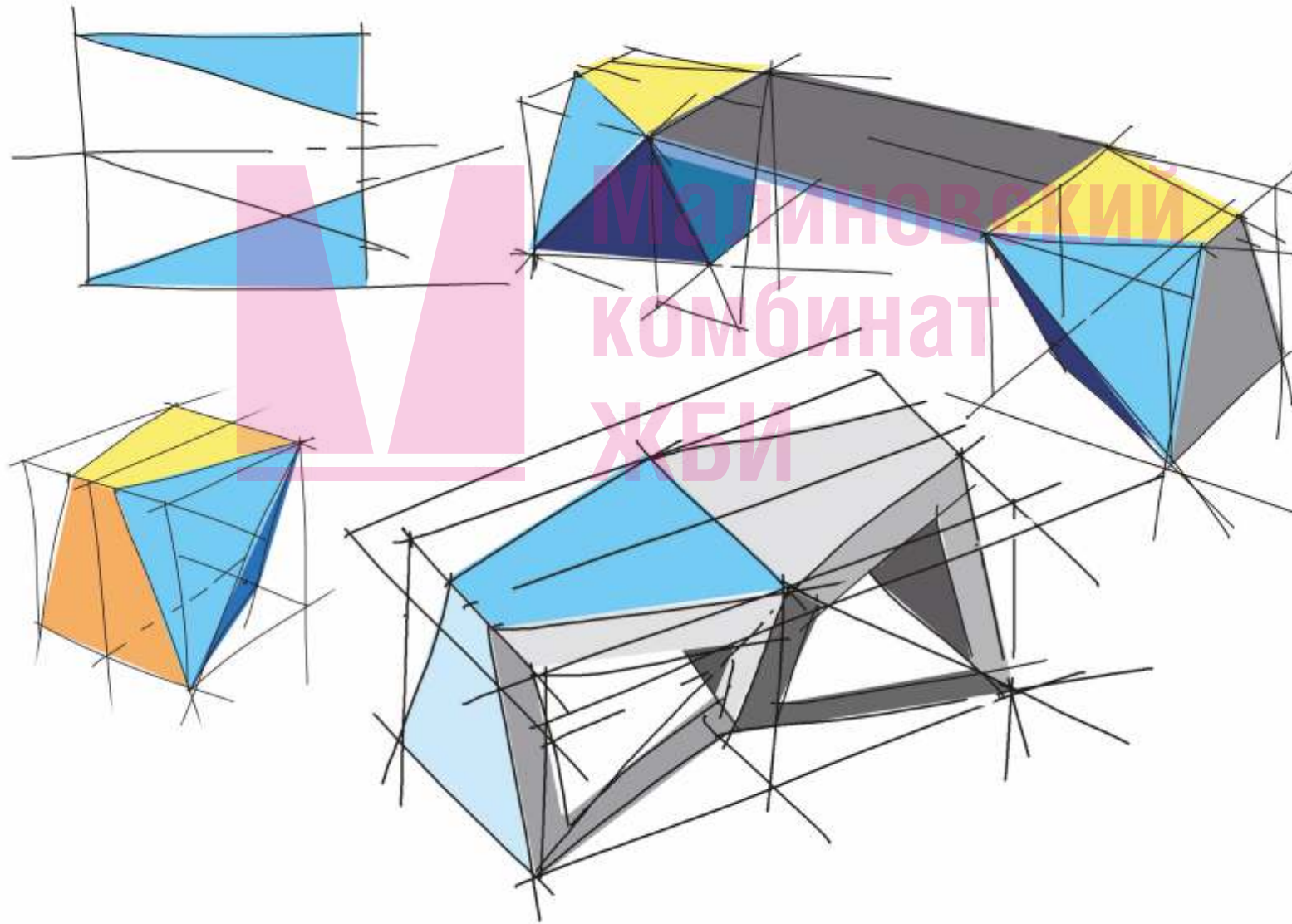

Комплект «СINEMA» - ломаные линии и грани создают динамичный объемный эффект, притягивающий взгляд.

ЛАВКА ИЗ ДВУХ МОДУЛЕЙ

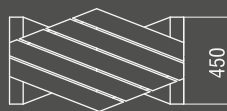
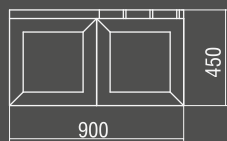

МОДУЛЬ

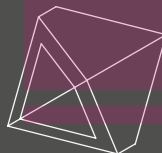
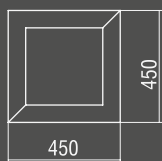

Лавка 160 кг Арт.: 604621061.090049
Модуль 77 кг Арт.: 610621061.045045

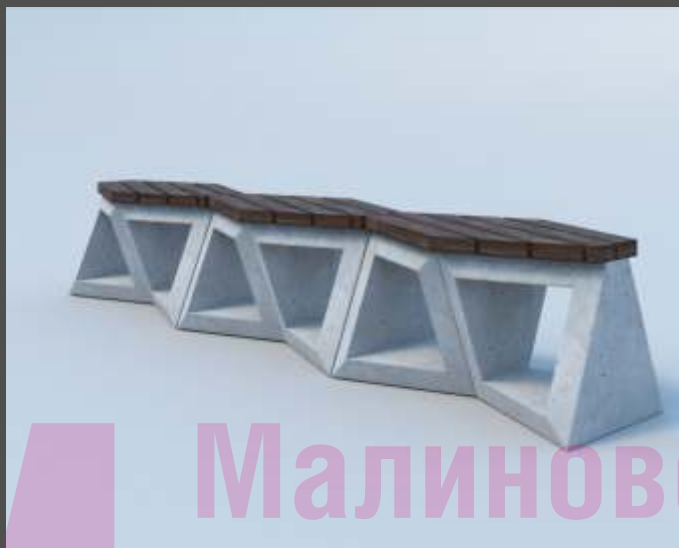

Малиновский



ДИВАН

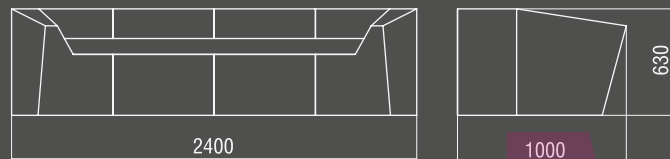

КРЕСЛО

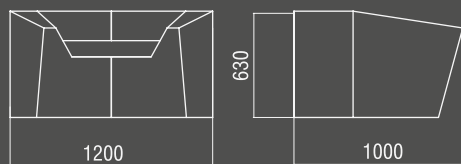

УРНА

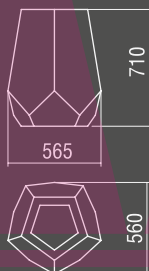

ВАЗОН

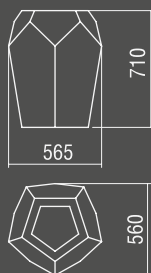

ОГРАНИЧИТЕЛЬ

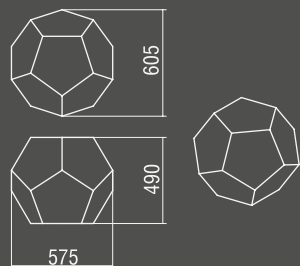

Диван	1350 кг	Арт.:	615631061.240063
Кресло	620 кг	Арт.:	613631061.120063
Урна	200 кг	Арт.:	602631062.056071
Вазон	220 кг	Арт.:	601631062.056071
Ограничитель	195 кг	Арт.:	600631062.060049



Малиновский
комбинат
ЖК

КОМПЛЕКТ « ИНЬ-ЯНЬ »

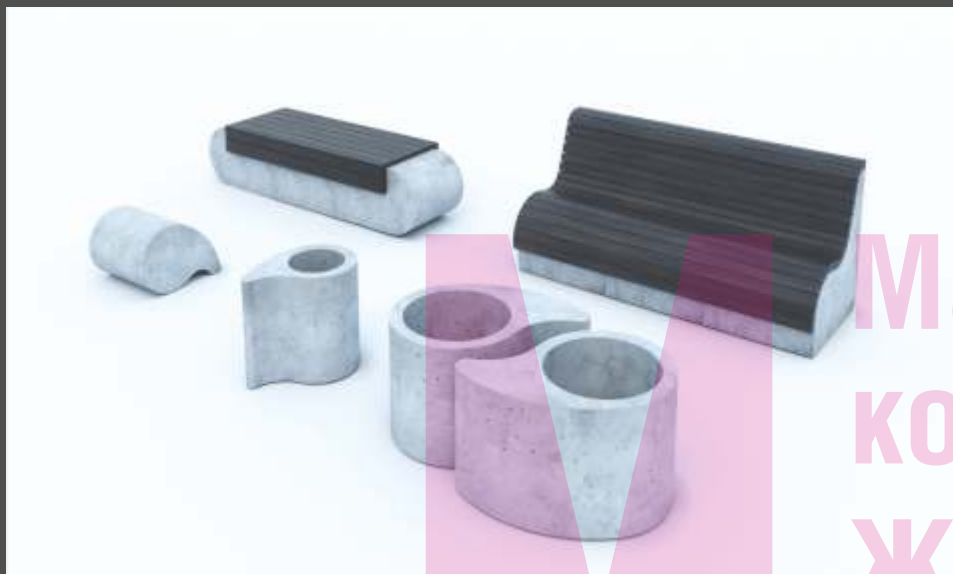

Малиновский
комбинат
ЖБИ

ДИВАН

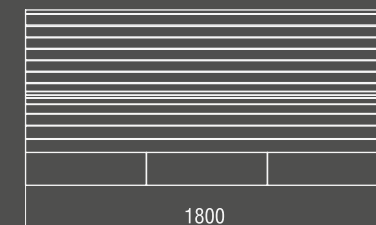
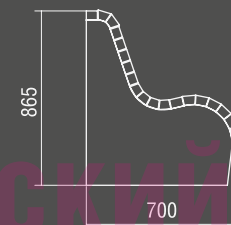

ЛАВКА

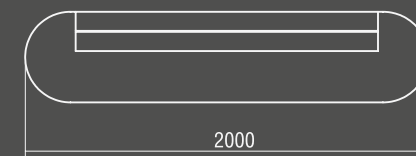
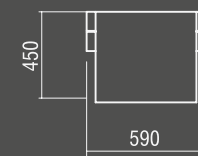

УРНА

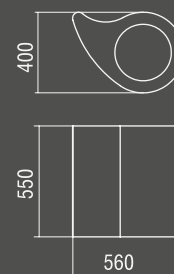

ВАЗОН

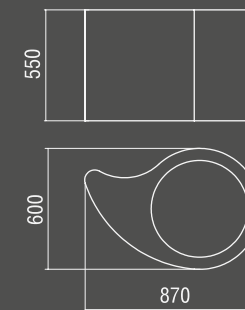

ОГРАНИЧИТЕЛЬ

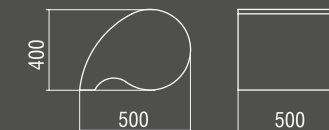

Диван	1100 кг	Арт.:	615641061.180086
Лавка	500 кг	Арт.:	604641061.200045
Урна	135 кг	Арт.:	602641062.056055
Вазон	275 кг	Арт.:	601641062.087055
Ограничитель	190 кг	Арт.:	600641062.050040

Малиновский комбинат ЖБИ

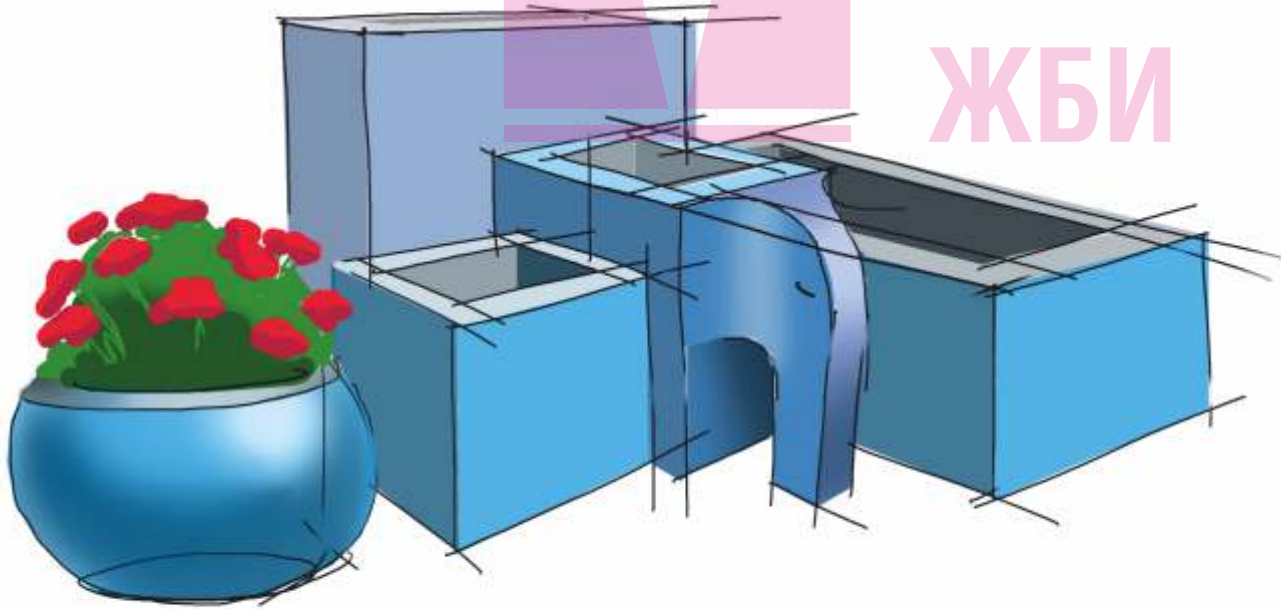



МОДУЛЬНАЯ КОЛЛЕКЦИЯ

Малиновский
комбинат
ЖБИ

CUBE & BALL

МОДУЛИ CUBE И BALL

Модули CUBE имеют в основании четырехгранники с четкими геометрическими линиями. Мебель для общественных мест из таких модулей подчеркивает солидность проспектов, парадность площадей.

Модули BALL похожи на усеченные с одной или нескольких сторон шары.

Мебель для общественных мест из таких модулей подчеркивает извилистость тропинок в парках, скверах и украшает детские площадки.



ВАРИАНТЫ МОДУЛЬНОЙ МЕБЕЛИ CUBE И BALL

ФОРМА «ХОРОВОД»

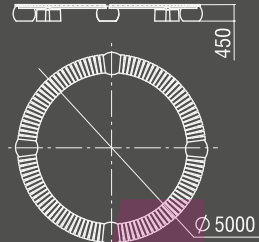

опора «SP-ALFA» - 4 шт.
опора «BALL» - 4 шт.
сиденье «ГОРИЗОНТАЛЬ»
Масса 1030 кг

ФОРМА «ВОЛНА»

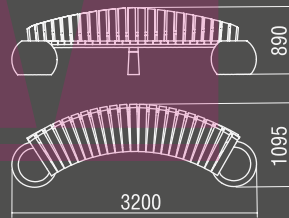

опора «SP-ALFA» - 1 шт.
вазон «BALL» - 2 шт.
сиденье со спинкой «ГОРИЗОНТАЛЬ»
Масса 230 кг

ФОРМА «КЛАССИКА» со спинкой

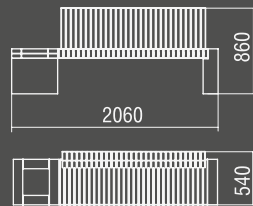

опора «SP-GAMMA» - 1 шт.
вазон «CUBE 43» - 1 шт.
сиденье со спинкой «ВЕРТИКАЛЬ»
Масса 370 кг

ФОРМА «КЛАССИКА»

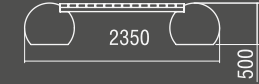

опора «BALL» - 2 шт.
сиденье «ГОРИЗОНТАЛЬ»
Масса 510 кг

ФОРМА «КАСКАД»



вазон «CUBE 43» - 4 шт.
вазон «CUBE 49» - 2 шт.
вазон «CUBE 16» - 1 шт.
вазон «CUBE 14» - 1 шт.

Общая масса 1640 кг



МОДУЛИ BALL, CUBE И ОПОРЫ

Модули BALL, CUBE и опоры являются элементами конструктора уличной мебели. Объединение модулей происходит при помощи кронштейнов под любым углом и с любой стороны. Это дает возможность реализовывать самые смелые решения и создавать проекты любого масштаба. Модули и опоры выполнены из бетона.

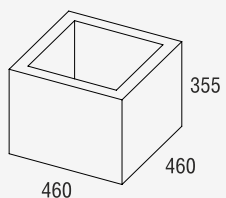

ВАЗОН «CUBE 43»

Арт.: 601021011.046035 (бетон с закладными)

Арт.: 601021012.046035 (бетон)

Масса 110 кг

Единица измерения: штука

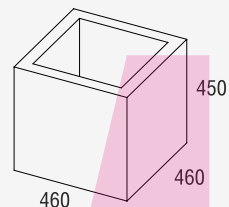

ВАЗОН «CUBE 44»

Арт.: 601021011.046045 (бетон с закладными)

Арт.: 601021012.046045 (бетон)

Масса 130 кг

Единица измерения: штука

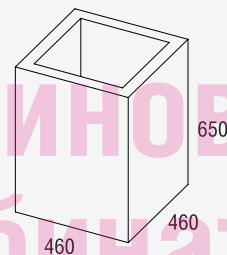

ВАЗОН «CUBE 46»

Арт.: 601021011.046065 (бетон с закладными)

Арт.: 601021012.046065 (бетон)

Масса 180 кг

Единица измерения: штука

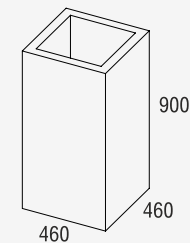

ВАЗОН «CUBE 49»

Арт.: 601021011.046090 (бетон с закладными)

Арт.: 601021012.046090 (бетон)

Масса 240 кг

Единица измерения: штука

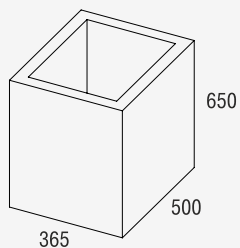

ВАЗОН «CUBE 56»

Арт.: 601021011.050065 (бетон с закладными)

Арт.: 601021012.050065 (бетон)

Масса 170 кг

Единица измерения: штука

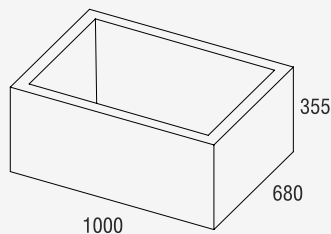

ВАЗОН «CUBE 13»

Арт.: 601021011.100035 (бетон с закладными)

Арт.: 601021012.100035 (бетон)

Масса 260 кг

Единица измерения: штука

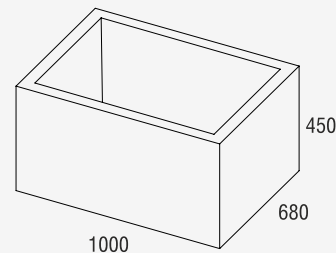

ВАЗОН «CUBE 14»

Арт.: 601021011.100045 (бетон с закладными)

Арт.: 601021012.100045 (бетон)

Масса 310 кг

Единица измерения: штука

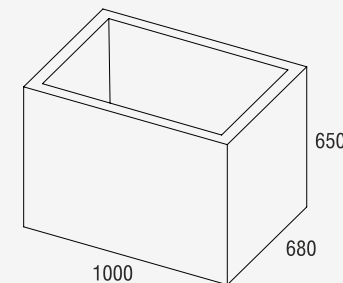

ВАЗОН «CUBE 16»

Арт.: 601021011.100065 (бетон с закладными)

Арт.: 601021012.100065 (бетон)

Масса 410 кг

Единица измерения: штука

Малиновский
комбинат
ЖБИ

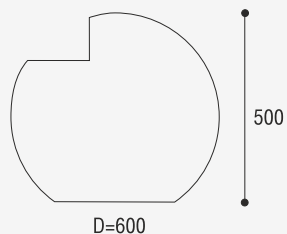

ОПОРА «BALL»
Арт.: 607011011.060050 (бетон с закладными)
Масса 250 кг
Единица измерения: штука

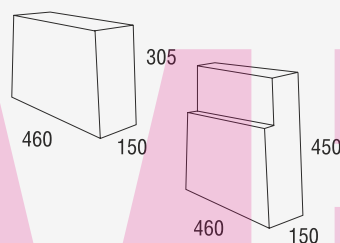

ОПОРА «SP-ALFA»
Арт: 607031011.046030 (промежуточная), масса 50 кг
Арт: 607031011.046045 (крайняя), масса 72 кг
Единица измерения: штука

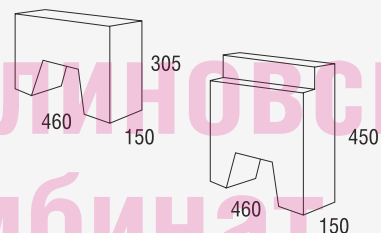

ОПОРА «SP-GAMMA2»
Арт.: 607061011.046030 (промежуточная), масса 40 кг
Арт.: 607061011.046045 (крайняя), масса 60 кг
Единица измерения: штука

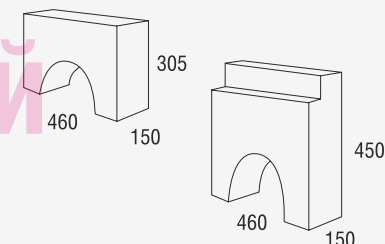

ОПОРА «SP-GAMMA3»
Арт: 607071011.046030 (промежуточная), масса 40 кг
Арт: 607071011.046045 (крайняя), масса 60 кг
Единица измерения: штука

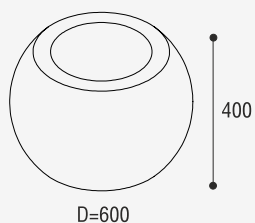

ВАЗОН «BALL»
Арт.: 601011011.060040 (бетон с закладными)
Арт.: 601011012.060040 (бетон)
Масса 170 кг
Единица измерения: штука

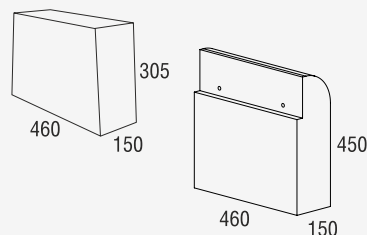

ОПОРА «ГАРДЕН 3»
Арт: 607091011.046030 (промежуточная), масса 50 кг
Арт: 607091011.046045 (крайняя), масса 70 кг
Единица измерения: штука

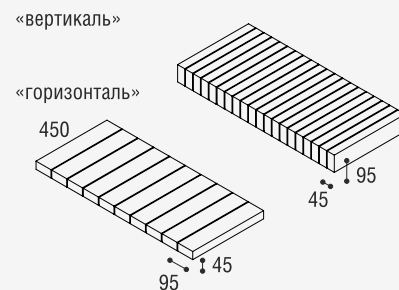

СИДЕНЬЕ «ВЕРТИКАЛЬ»/«ГОРИЗОНТАЛЬ» (дерево)
Арт.: 608355972 («вертикаль»), масса 13 кг
Арт.: 608345972 («горизонталь»), масса 7 кг
Единица измерения: метр

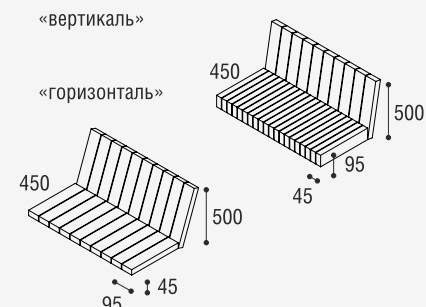

СИДЕНЬЕ СО СПИНКОЙ (дерево)
Арт.: 609355972 («вертикаль»), масса 19 кг
Арт.: 609345972 («горизонталь»), масса 14 кг
Единица измерения: метр

Малиновский комбинат ЖБИ

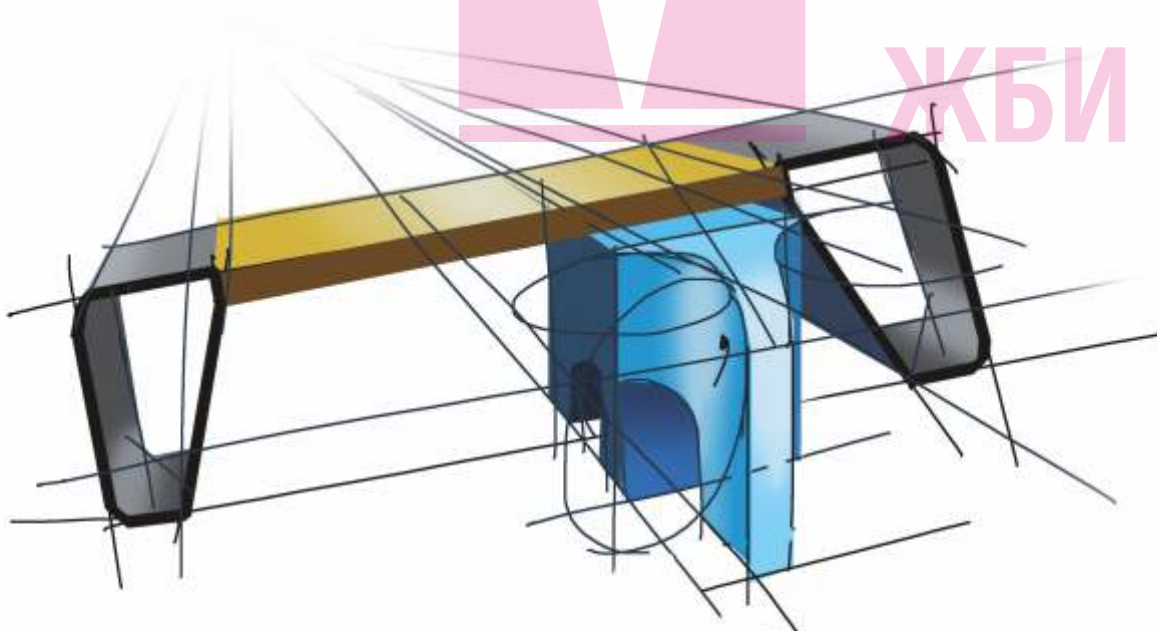



БАЗОВАЯ КОЛЛЕКЦИЯ

ЛАВКИ И СКАМЬИ

ЦВЕТОЧНИЦЫ И ВАЗОНЫ

УРНЫ

ОГРАНИЧИТЕЛИ И ВЕЛОПАРКОВКИ

ЛАВКИ И СКАМЬИ

Скамьи и лавки делают город комфортным для жителей. На них отдыхают, общаются, читают книги. Уличные скамейки служат элементами ландшафтного дизайна улиц, парков и скверов.

За счет разнообразия моделей, в комбинации с цветочницами, наши изделия украсят садово-парковый или городской ансамбль.

Скамьи на бетонных опорах — тяжелые, поэтому не опрокидываются и предотвращают вандализм и воровство. Высокопрочный бетон делает их долговечными и стойкими к атмосферным воздействиям.

Сиденья уличных скамеек сделаны из дерева, поэтому на них уютно и безопасно отдыхать.



ЛАВКА «ОКА»

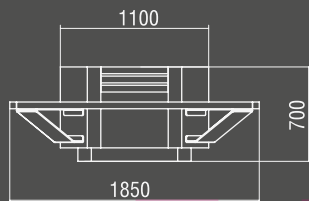

Артикул: 604201012.185070
Бетон, дерево, металл
Масса 500 кг

СКАМЬЯ «МАЛИНА»

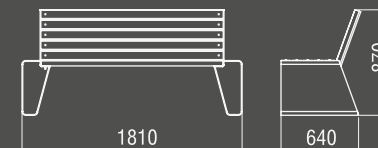

Артикул: 603303982.180087
Металл, дерево
Масса 90 кг

СКАМЬЯ «ВАЛЬТЕР»

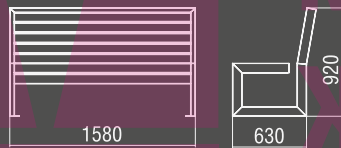

Артикул: 603433982.158091
Металл, дерево
Масса 54 кг

СКАМЬЯ «НЕПРЯДВА»

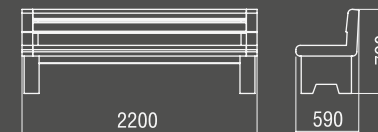

Артикул: 603281011.220059
Бетон, дерево, металл
Масса 210 кг

ЛАВКА «МАЛИНА»

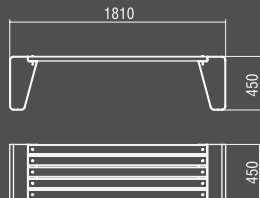

Артикул: 604303982.210045
Металл, дерево
Масса 60 кг

Есть вариант с велопарковкой

ЛАВКА «СОТЫ»

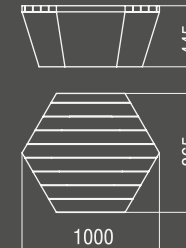
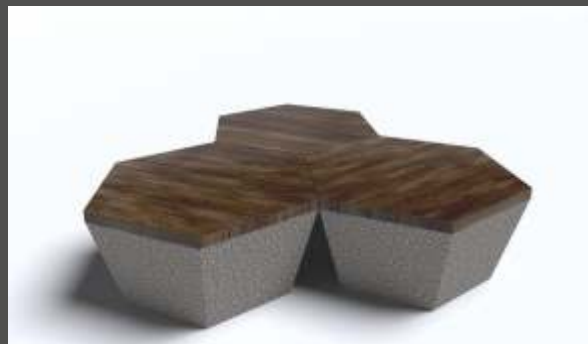

Артикул: 604241012.100044
Дерево, бетон, металл
Масса 1 шт. 180 кг

ЛАВКИ И СКАМЬИ

СКАМЬЯ «РЕЛАКС»

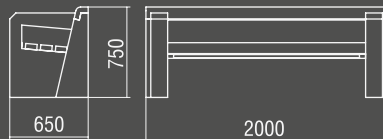

Артикул: 603661061.200075
Бетон, дерево, металл
Масса 300 кг

ЛАВКА «СИГМА»

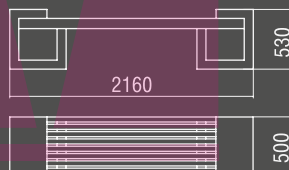

Артикул: 604651061.216053
Бетон, дерево, металл
Масса 295 кг

ЛАВКА «ВЯЗЬ»

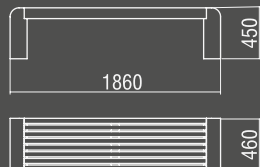

Артикул: 604471061.186045
Бетон, дерево, металл
Масса 153 кг

Малиновский
комбинат
ЖБИ



ЗДЕСЬ ПРЕДСТАВЛЕНЫ ФОРМЫ, РАЗРАБОТАННЫЕ СОТРУДНИКАМИ МК ЖБИ. ЕСЛИ ВАШ ПРОЕКТ ПРЕДПОЛАГАЕТ ДРУГОЙ КОНСТРУКТИВ, ОБРАЩАЙТЕСЬ К НАШИМ МЕНЕДЖЕРАМ ПО ТЕЛЕФОНУ 8-800-700-30-61



ЦВЕТОЧНИЦЫ И ВАЗОНЫ



Цветочницы с растениями украшают и оживляют городскую среду. Это возможность точечного и компактного озеленения даже маленьких пространств.

Цветочницы из бетона надежны, устойчивы и экономичны. Растения удобно полоть и удобрять, высаживать в специальный грунт.

Можно эффектно комбинировать зелень и цветы в многоуровневых вазонах.

Помимо городов, изделия полезны на загородных участках, в садах и парках, внутри административных зданий.

Ими не только декорируют, но ограждают и зонировуют пространство.

За счет разнообразия дизайна цветочницы гармонично впишутся в любой архитектурный стиль.

ЦВЕТОЧНИЦА «ПОЛУСФЕРА 5»

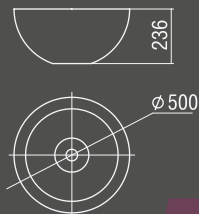

Артикул: 606231012.050023
Бетон
Масса 40 кг

ЦВЕТОЧНИЦА «ТРАПЕЦИЯ»

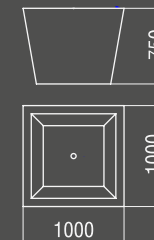

Артикул: 606311012.100075
Бетон
Масса 220 кг

ЦВЕТОЧНИЦА «ПОЛУСФЕРА 6»

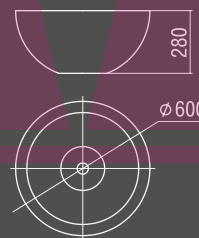

Артикул: 606231012.060028
Бетон
Масса 60 кг

ЦВЕТОЧНИЦА «СОТЫ»

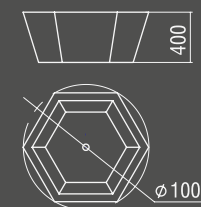

Артикул: 606241012.100040
Бетон
Масса 170 кг

ЦВЕТОЧНИЦА «КУБ»

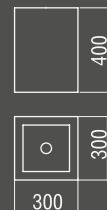

Артикул: 606321012.030040
Бетон
Масса 45 кг

ЦВЕТОЧНИЦА «ПИХТА»



Артикул: 606481012.300045
Бетон
Масса 4300 кг

УРНЫ

Урны сохраняют чистоту окружающей среды, делают улицы города опрятными и безопасными. Важно установить достаточное количество урн в местах большого скопления людей: в парках, на рынках, площадях и вокзалах.

С помощью урн можно не только собирать мусор, но и блокировать проезд транспорта. Наши урны сделаны из бетона, металла и дерева.

Эргономичные очертания, разнообразные фактуры и цвета изделий повышают эстетику городской среды. Урны дополняют комплекты уличной мебели BETAGUARD.



УРНА «МАЛИНА»

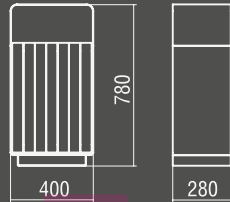

Артикул: 602303982.040077
Металл, дерево
Масса 35 кг

УРНА «ЛЕСЕНКА»



Артикул: 602653982.150120
Металл
Масса 100 кг

Комплектация: оцинкованное ведро

УРНА «ВЯЗЬ»

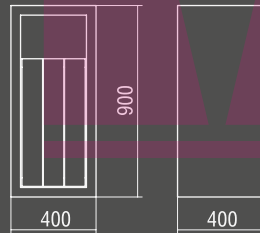

Артикул: 602471012.040090
Бетон, дерево, металл
Масса 140 кг

УРНА «ГРАНД»

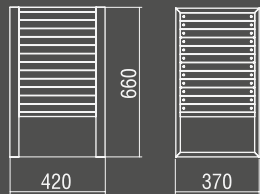

Артикул: 602453982.042066
Металл, дерево
Масса 35 кг

Комплектация: оцинкованное ведро



ОГРАНИЧИТЕЛИ И ВЕЛОПАРКОВКИ

Ограничители препятствуют проезду и парковке автомобилей в запрещенных местах, а также разделяют дороги, ограждают пешеходные зоны и участки проведения строительных и ремонтных работ.

Наши ограничители сделаны из высокопрочного бетона и устанавливаются на асфальт, плитку, землю. Специальная конструкция крепления позволяет перемещать изделия с места на место.

За счет разнообразия дизайна ограничители гармонично впишутся в любой городской пейзаж.

Ограничители объединяются в единый ансамбль со скамейками, цветочницами и урнами.



Малыковский
комбинат
ЖБИ

ОГРАНИЧИТЕЛЬ «ШАР»

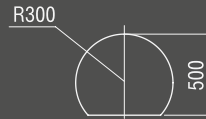

Артикул: 600011012.060050
Бетон
Масса 250 кг

ОГРАНИЧИТЕЛЬ «ПОЛУСФЕРА5»



Артикул: 600231012.050025
Бетон
Масса 80 кг

ОГРАНИЧИТЕЛЬ «ШАР» скошенный край



Артикул: 600411012.060050
Бетон
Масса 230 кг

ВЕЛОПАРКОВКА «ПОЛУСФЕРА»

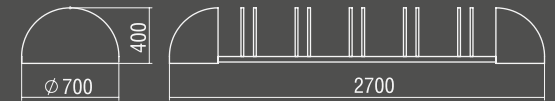

Артикул: 605231012.050025
Бетон, металл
Масса 280 кг

* Длина изделия определяется техническим заданием

ПОДСТАВКА «КВАДРАТ»

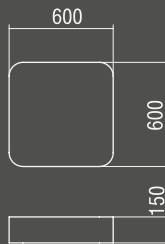

Артикул: 614401012.060015
Бетон
Масса 125 кг



ООО «Малиновский комбинат железобетонных изделий»

Офис продаж в г. Туле
Россия, 301132, Тульская область, Ленинский район,
д. Малиновка, 23, оф. 23
+7(4872) 76-40-65
8 (800) 700-30-61
8 (800) 700-30-21
info-tula@mkzhbi.ru
с 08:00 до 17:00

Офис продаж в г. Санкт-Петербурге
Россия, 197342, г. Санкт-Петербург,
ул. Выборгская набережная 61, офис 501 А., БЦ «Акватория»
+7 (812) 703-82-91
info-spb@mkzhbi.ru
с 9.00 до 18.00

Офис продаж в г. Москве
Россия, 117292, г. Москва, ул. Вавилова, д. 57А,
корпус 1, оф. 205
+7 (495) 660-16-46
info-msk@mkzhbi.ru
с 09.00 до 18.00

Офис продаж в г. Краснодаре
Россия, 350020, г. Краснодар,
ул. Рашпилевская, д. 179/1, 6-й этаж, оф. 608
+7 (861) 944-31-69
info-krd@mkzhbi.ru
с 9.00 до 18.00



Малиновский
комбинат
ЖБИ

BETAGUARD